

広報

# あかがき3

平成4年

月25日

No. 378



新しい門出

希望に満ちた

それぞれの春



岡垣東中学校卒業式のスナップです。(3月14日)

# ちびっ子使節団

## 長野冬物語

人材育成推進国内外短期留学事業



12/25 1/2

### 国内短期留学研修団員名簿

氏名	住所	学年	氏名	住所	学年
古賀野由佳	旭南	6	田中信貴	内浦	5
旗生望里	糠塚	6	奥田順一	旭東	6
石井晶子	旭西	5	竹下文明	百合ヶ丘	5
町田佳子	野間三	5	兼光達治	西山田	5
平川純子	旭西	5	戸田修平	旭南	5
井上京子	旭南	6	小川勝	旭東	5
松崎優子	南高陽	6	玉井利弥	旭南	5
石田紗希子	東山田	6	池田将彦	野間四	5
吉田雅美	旭南	6	高井陽介	山田峠	5
岩志亜弥	高尾	6	木村陽介	東海老津	5
平田桂子	高尾	6	松山圭介	旭西	5
植田由美子	新海老津	6	塩田廣記	南高陽	6
背戸紋乃	高尾	6	老山裕之	東松原	6
福井美穂子	旭中	6	西村将志	海老津	6
松永千佳	高尾	6	岩崎暁	西黒山	5

- 留学内容
- ① 集団活動研修および留学地との集団交流
  - ② ホームステイによる生活体験研修
  - ③ スキー技術の取得
  - ④ 留学地での歴史文化などの視察
- 研修
- 今回が二回目の国内留学事業は、昨年12月25日から1月2日まで長野県小県郡真田町で行いました。

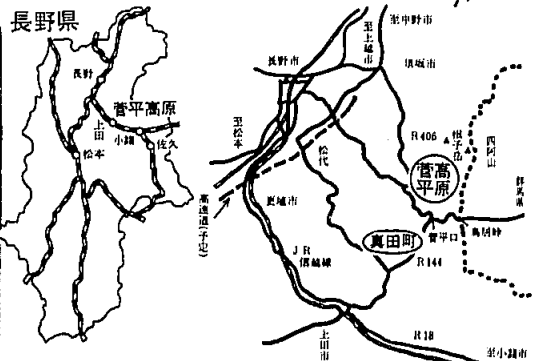

以上30人の団員は約90人の応募者から厳正な抽選で決定しました。

### 国内留学 IN SANADA

#### 日程 (抜粋)

(12月25日)

- 6:30 出発式(多くの人たちに送られて出発!)
- 8:55 福岡空港離陸、羽田へ
- 13:00 JR上野駅出発、JR上田駅へ(途中雪が降り出す。軽井沢付近の樹氷の美しさに思わず歓声)
- 15:40 JR上田駅着、ホテルへ(路線バスに揺られること30分、ホテルへ着く。下車すると路面が凍っていて、もうスッテンコロリン)
- 26日
- 10:30 スキー(初めてのスキー、インストラクターに教えてもらう。じっと立つのも困難。後ろにズルズル、誰か止めて!)
- 17:00 交歓会(多くのホストファミリーが来ていた。ステージに上がると緊張して声も出ない。岡垣音頭と炭坑節を披露する。)
- 18:30 ホームステイ先へ
- 27日
- 9:00 真田町についての学習(文化会館にて)
- 10:00 歴史資料館・山城跡見学(信越放送カメラマンがつきっ切り取材)
- 12:10 長小学校で交流(この日は終業式の日でした。給食を一緒に食べ自己紹介や真田町の人が岡垣町の団員を紹介する他己紹介などを行った。その後「自問自答」を



団長 和多 勝男

国内短期留学インサナダの団員三十人と引率スタッフ九人、総勢三十九人は、12月25日から1月2日まで八泊九日の真田町での体験交流学習の目的を十二分に果たし無事帰町することができました。団長として心から喜ぶとともに、岡垣町当局および教育委員会をはじめ関係機関、団体の方々、また、ボランティアとして献身的に努力された、総括カウンセラーの田中健一さん、カウンセラーの中野、



高本、福田、則松、中村、三矢の大学生諸君、および総括事務担当の社会教育課職員へ厚くお礼申し上げます。



アルペールビル五輪には間に合わなかったけれど...

菅平でのスキー学習はもちろんのこと、八泊九日という長い間、両親家族と離れての生活、さらに全く知らない家庭での四日間もホームステイをするという全くの初

### 寒い土地で誓い合った熱い友情

研修で、スキーや、歴史、ホームステイ先での交流いろいろ学びました。特にいんしょうに残ったのは長小学校のことです。「自問清掃」といつて掃除時間遊んだりしゃべったりしないということです。ほとんどの場合はふざけたりしゃべったり言わなければなりません。「掃除おもしろい。」と聞いてみました。「おもしろい。」と自身も思った大きな声が返ってきました。一しゅん心の中にあんなものがおもしろいんだろうかと思いました。人がいやがることを、進んでみるみんなは、クラスがまとまってい

体験は、子どもたちにとって貴重な財産としてこれからも生き方に大きくプラスされることを確信しています。

九州に居ては、テレビでしかみることのできなかつた白銀の大自然、一メートル余りもあるツララ、キラキラと太陽の光に輝く樹水の森、自然のつくりだす美のすばらしさに感動した三十九人でした。26日の真田町文化会館での町をあげての歓迎会、27日の長小学校での交流会。真田町の歴史、文化探訪といういろいろな経験と学習をしたが、なかでも子どもたちの心に刻みこまれたのは、四日間のホームステイであったと思います。お別れ式が終ってホームステイ

つばだと思えました。ほとんどの考えたことがはずかしくなりました。長小学校の友達から、人間として大切なことを学んだのでわすれないようにがんばりたいと思えます。これからのいろいろな事にちょうせんして、多くの友だちや、人のやさしさに出会っていき、それを伸ばしていきたいと思えます。



小川 勝

の親やその子どもたちがつくった人垣のアーチをくぐってパスの方へ移動する時、岡垣の子も真田の子どもたちも涙を流しながら別れを惜しむ情景は本当に美しく、国内短期留学の成果をそこに見た思いがしました。

真田町の町長をはじめ、多くの町民の方々の温かい心づくしは子どもたちの心に永々に刻みこまれたことでしょう。真田町の皆様に心からお礼申し上げます。

子どもたちがこの留学で学んだことを今後更に深め、高めていくことを期待するとともに、団員相互のふれ合いとホームステイの家族の方々との交流が今後も続いていくことを願っています。

担 当	氏 名	住 所
団 長	和多 勝男	南高陽
統括カウンセラー	田中 健一	東松原
カウンセラー	中野 琢也	山田峠
カウンセラー	高本 浩	東松原
カウンセラー	福田 哲	南高陽
カウンセラー	福三 高子	海老津
カウンセラー	矢高 子	南高陽
カウンセラー	中村 利恵子	南高陽
カウンセラー	松本 啓子	西高陽
事務	占部 久美子	教育委員会

20:20	解散	・ 28 日	岡垣団員も加わり行う)
19:40	到着式(お迎えありがとう)	・ 29 日	19:00 民話を聞こう(宮島さんに真田町の民話を話してもらおう。疲れていても一生懸命聞いていました。)
10:44	JRにて(上田駅→海老津駅)	・ 30 日	13:30 菅平小学校の人たちと対面式(長野五輪を目指し毎朝特訓を受けている。同じ小学生だが目標が違った)
9:10	お別れ式(多勢のホストファミリーの人たちと関係者の人たちの中で式をしていただいた。涙があふれてくる。別れのつらさと淋しさと感激と……。いろいろな涙が止まらない。ホストファミリーの人に抱きしめられて。)	・ 31 日	9:00 最後のスキー(どんどん滑れる・楽しい)
終日	ホストファミリーと過ごす(善光寺や角間温泉に連れてってもらい長野の正月を満喫)	・ 1月1日	14:00 ホームステイ先へ

# まちかど ズムアツヌ

このコーナーは、写真でいろいろ町の出来事をお知らせするコーナーです。

みなさんのまわりの出来事・催しなどがございましたら役場広報おかがき ☎ 282-1211 までご連絡ください。



▲初めてスライドを使った読みがき指導(2/13)



▲年に一度の開帳 馬頭観音坐像(2/18)

## 歌って、おもしろ、笑顔がいつぱい

### 読み聞かせ教室

入園、入学前の幼児たちを対象に3月3日(火) 中央公民館で、「読み聞かせ教室」が約四十人の参加の中で行われました。元教員などのボランティアの人たちによって趣向を凝らした指導がなされ、歌、リズム運動、折紙、童話の朗読など、子どもの発達段階に応じた、興味を引く内容のものでした。

### 毎回参加の神谷和子さん(南高)

陽)は「子どもの成長段階で一番よい時期に参加させてよかったと思います。本を読むだけかと思っ

## やまとロマンに浸ってみませんか

### オンドル(朝鮮式暖房装置)発掘

2月13日(木) 糠塚地区の墓ノ尾遺跡群からオンドル(温突)設備のある九州最古の住居跡が発掘されました。

今回の住居跡は、5世紀後半の古墳(大和)時代中期のもので、日本で二番目に古いものです。

住居跡は4m四方の方形で、長さ50~60cmのカマドから長さ

1.2m、幅20~25cmの煙道が伸びていて、炊事の熱を利用して暖をとるオンドル設備が施されています。また、カマド付近からは、壺、高杯、椀などの土師器も見つかりました。

オンドルは新石器時代から使われ、大陸からの渡来人が移り住んだことを説明するもので、日本と密接な交流を物語っています。

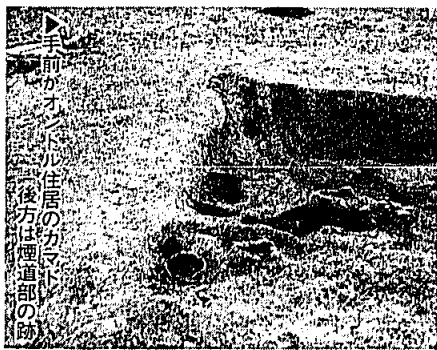

▲手前がオンドル住居のカマド。後方は煙道の跡



頑ばった岡垣クラブ(三位・男女とも)に○

1月6日(月)・7日(火)の両日、京都府立体育館で小学生のバドミントンチーム(東日本五チーム・西日本五チーム)が団体戦(二複三単)競技を行いました。岡垣クラブから男子・女子チームが推薦を受け出場し男女ともに堂々三位に入賞しました。

## 岡垣町 卓球選手権大会

2月16日(日) 町民体育館

男子団体戦(参加二十人)  
優勝 林・吉田・笠継・田中  
準優勝 河村・福山(真)・横道  
三位 福山・白石・梶  
稲田・井上・梶谷  
女子団体戦(参加二十五人)  
優勝 野間チーム(河村久礼・梅木・竹岡・土原・佐藤)  
準優勝 ひまわりチーム(久保園・立川・高本平井・古賀)  
三位 いすず会(A)チーム・いすず会(B)チーム

男子シングルスA級(参加十二人)  
優勝 林伸久  
準優勝 河村真吾  
男子シングルスB級(参加十五人)  
優勝 福山真路  
準優勝 横道健一郎  
女子シングルスA級(参加十二人)  
優勝 二宮ゆき子  
準優勝 竹岡綴子  
女子シングルスB級(参加十人)  
優勝 西田悦子  
準優勝 福山文字  
男子ダブルス(参加十八人)  
優勝 (河村・梶)組  
準優勝 (福山・田中)組  
女子ダブルス(参加二十人)  
優勝 (高本・西田)組  
準優勝 (久保園・土屋)組

武智祥和(高陽)・河野俊明(旭南)・池田信太郎(野間一)・原口光(百合ヶ丘)・猪ノ口貴子(久吉木)・浅野秀成(刈田町)・石井元氣(中間市)・稗田隆志(宗像市)  
吉兼麻純(野間三)・田代裕美(子(東山田)・花田恵理(野間一四)・松丸智美(南高陽)・木下瑞希(旭東)・浅長慎子(旭女東)・三好奈緒(中間市)・太田悦子(金田町)



男子シングルスA級(参加十二人)  
優勝 西田悦子  
準優勝 竹岡綴子  
女子シングルスB級(参加十人)  
優勝 西田悦子  
準優勝 福山文字  
男子ダブルス(参加十八人)  
優勝 (河村・梶)組  
準優勝 (福山・田中)組  
女子ダブルス(参加二十人)  
優勝 (高本・西田)組  
準優勝 (久保園・土屋)組



まめまき ▲こぎじゅんじ (5歳)

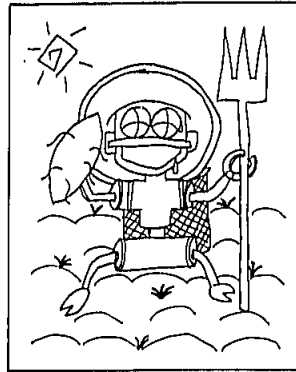

▼安部ひとみ (12歳)

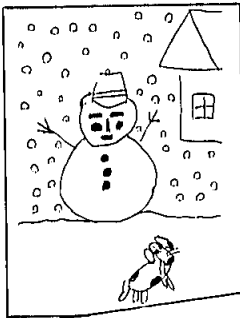

▼下木有加 (7歳)

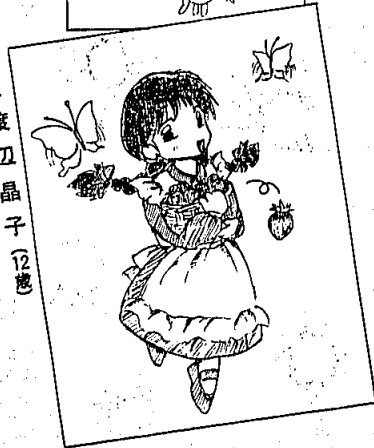

▼渡辺晶子 (12歳)



▼安部ひとみ (12歳)



おかあさん  
▲おおしまみちこ (6歳)

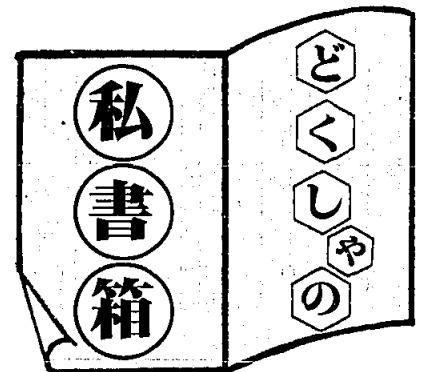

参加する人も読む人もみんな友だち。このコーナーでひとつになって楽しもう。「どくしやの私書箱」では、そんな願いを込めた読者のページです。  
楽しかったこと、悲しかったことから地区の活動まで、また、イラスト・4コマまんが・俳句・川柳などの作品もお待ちしています。

応募先／岡垣町役場町長公室・広報「どくしやの私書箱」係 (野間697-1282-1211)  
※4月1日からは地域振興課へ応募してください。  
※応募はがきには「住所・氏名(匿名)・年齢・電話番号」をお忘れなく。

**自** 然に恵まれた地の利を生かし、観光名所の一つとして町の花「つつじ」を成田山一面に植え、「つつじ」の名所にしてほしい。

また、いちご・びわ・みかん・ぶどうなど一年中豊富な果物を活用して「フルーツ観光バス」を走らせたらどうでしょうか。

(首藤久美)

♥……成田山に「つつじ」を植える計画はありませんが、成田山の下に芝生広場があり、そこに桜を植栽し、桜の名所になるように計画しています。

また、毎年11月玄海地区観光連絡協議会(岡垣町・芦屋町・玄海町・津屋崎町)で福岡市・北九州市の二大都市の女性を対象にバスハイクを実施しています。岡垣町では、みかん狩りを行って好評を得ています。

しかし、町独自で行うのは、民間会社とのタイアップも必要で採

算面からみても難かしいのが現状です。

**矢**

矧川は、生活排水が流れ込んできてとても子どもたちの遊べるような川ではありません。しかし川で遊ぶことは、子ども時代の良き思い出になり一番の遊び場だと思えます。下水道工事も進み、河川の整備の折には、コンクリートで兩岸を固めてしまうのではなく、岩などを利用して自然に近い状態で行ってください。

(久保田節子)

◆……町内にある二大河川(沙入川・矢矧川)は福岡県の管理する河川であり年次計画のもとで、護岸工事を行っています。自然に近い護岸工事としてホタル護岸や親水護岸などの方法で施工している河川もあり、今後福岡県に対して自然に近い護岸工事対策を行うよう町としても機会あるたびに要望していきます。

**俳句**

乳垂俳句会

鬼の面脱げは海人なり節分会  
人影のあらぬ男流の凍ゆるぶ  
吉木 長畑田鶴子  
茎立の畑にかこまれ映ぐらし  
新海老津 見初 秋野  
春うらら石の河童の片目欠け  
海老津 小西きくえ  
春寒や不用となりし車椅子  
高倉 外村 次子

地平岡垣俳句会

耕して墳墓の眠り覚ましけり  
野間三 岸原 清行  
亀鳴くや働きし夜のふくはぎ  
戸切 佐藤 昭子  
わかれみち見えて白梅月夜かな  
高陽 内田ふさゑ  
耕しの一鍬に散るひかりかな  
野間二 松井トモエ

**短歌**

岡垣短歌会

広々と売場に雛壇飾られて  
値札を知らぬ瞳かがやく  
南高陽 前田 四郎  
卒業の写真はすでにセピア色  
友のなかはばは会ふあての無し  
南高陽 石丸 勇  
ずっしりと手応え重き大根と  
腿なでくれし亡母恋しき  
南山田 原田 一枝  
寒風に荒ぶ山辺に鳥の鳴く  
春待つ吾に呼びかけるごと  
百合ヶ丘 土肥 太郎

# 組織を改革

4月1日スタート

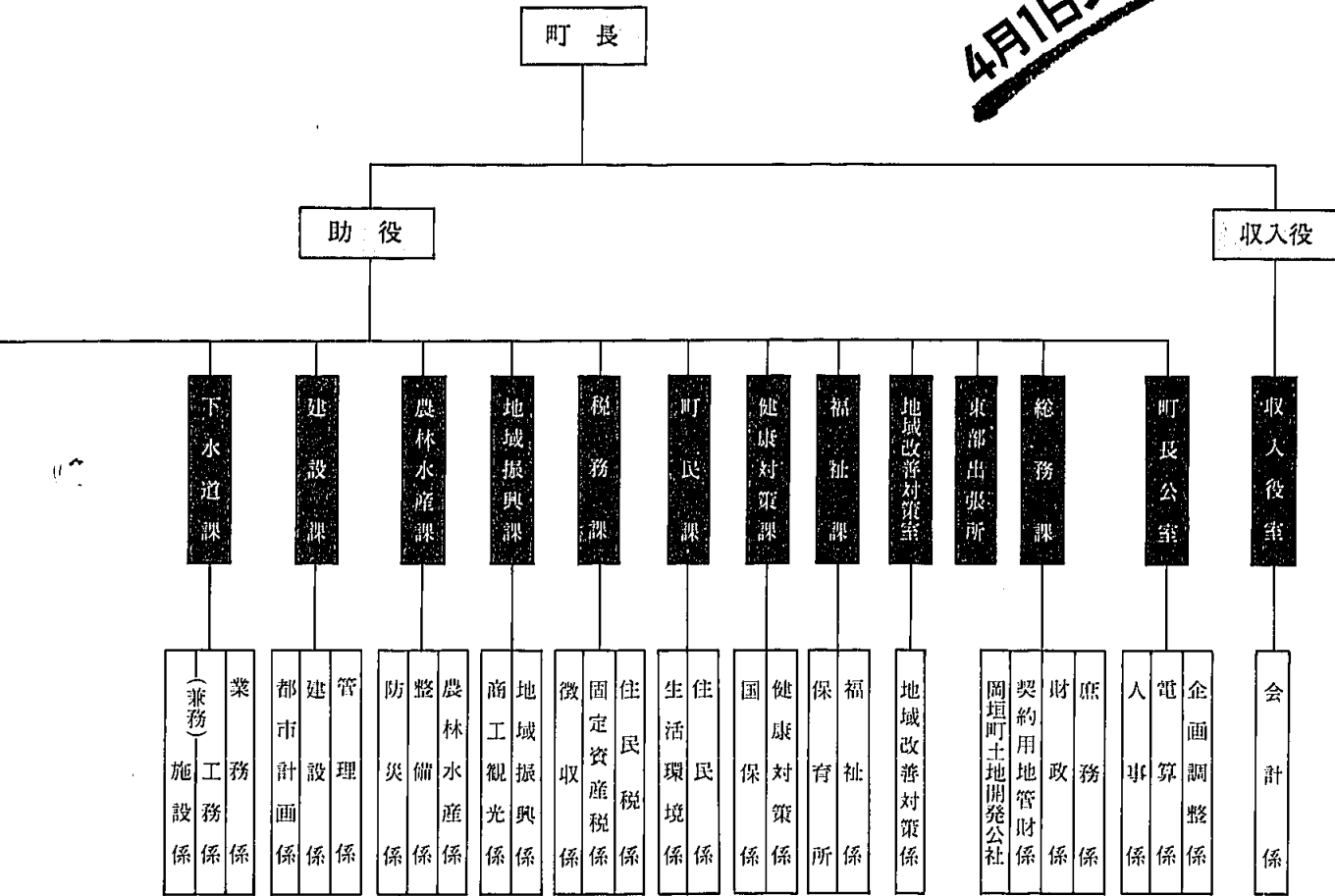

## 21世紀へのまちづくりのために

町の行政機構が装いを新たに、4月1日からスタートします。

機構改革は、昨年、一部改正をしましたが、全庁的なものは十三年ぶりに行われます。情報の高度化、経済・文化の国際化、高齢化社会問題などに多くの関心、期待が高まり、また、要望も増えています。これらを受け止め、21世紀のまちづくりに柔軟に対応するため機構改革を行います。

窓口などへ来られる際には、ご注意ください。

健康対策課と地域振興課および農林水産課を新設

「健康対策課」は、病気の予防や健康で長生きできるような保健事業に積極的に取り組みます。

係は、健康対策係と国保係から

その外

◎健康対策課の設置に伴ない、福祉課の健康対策係を健康対策課へ移します。

◎町民課の国民年金の業務を、福祉係の業務にします。

◎福祉課の生活環境係を町民課へ移します。

◎町民課の国保年金係を国保係として健康対策課へ移します。

◎税務課税係を住民税係と固定資産税係に分けます。

◎町長公室の電算室が電算係になります。



# 年 Q & A 金

**Q** 老齢基礎年金は60歳からでも受けられると聞いたのですが。

**A** 老齢基礎年金を受けられる年齢は65歳からですが、60歳から希望する年齢より繰り上げて受けることもできます。ただし、年金額は65歳に達した時に受け取れる年金額から一定の割合で減額されます。

(受給率は表のとおりです。逆に66歳以降より増額して受けることもできます。)

なお、繰り上げ支給を受けるのと次のような制限があります

- ① 厚生年金や共済組合の加入期間がある人に60歳から支給される特別支給の厚生年金や共済年金は、繰り上げ請求したときから65歳になるまでの間、支給停止されます。
- ② 繰り上げ請求による年金と遺族年金は65歳になるまで、どちらか一つの選択になります。
- ③ 繰り上げ請求をしたあと障害になり、程度が重くなっても障害年金は受けられません。
- ④ 寡婦年金は受けられません。

繰下げ					繰上げ					支給率	減額率
70歳	69歳	68歳	67歳	66歳	65歳	64歳	63歳	62歳	61歳		
188%	184%	143%	126%	112%	100%	89%	80%	72%	65%	58%	
88%	64%	43%	26%	12%	増額率	11%	20%	28%	35%	42%	

# 役場の

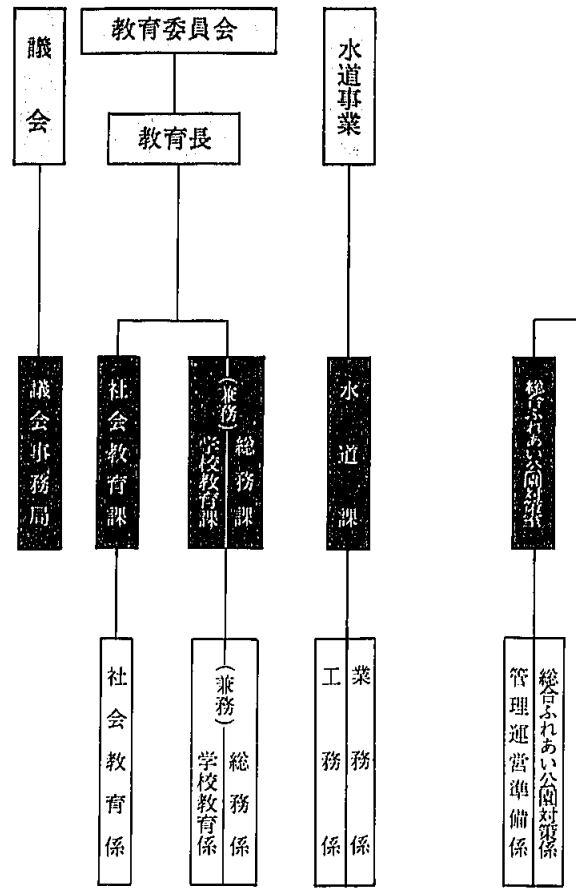

## 消費者ホットライン

消費者相談は、生活環境係へ

### 消費生活相談員を紹介します。

私たちのまわりには、いろいろな商品やサービスがあり、それを購入したり利用するのも簡単になってきました。

しかし、その反面トラブルが多くなり、その内容は、訪問販売での契約に関することが多く外に通信販売、クレジット、クリーニングなどに関する事です。

このようなトラブルや消費生活のことについての相談に応じてくれる消費生活相談員がいますので紹介します。

また、役場福祉課(4月1日から町民課)生活環境係でも相談を受けていますので、消費生活問題で不明な点や困った事があれば、ぜひ相談してください。

あなたの暮らしを  
お手伝いします。

消費生活相談員



種村泰子さん  
(南山田区)  
☎282-1082



山田みどりさん  
(野間三区)  
☎282-9265

消費者相談は、生活環境係へ

# ヘルシークッキング

## しらたき入り うの花



### 【材料・4人分】

おから…150g、長ねぎ…1/2本、しらたき…1/2玉、油…大さじ3、油揚げ…1枚、にんじん…3cm、しょうが…1片、㊤くだし汁…1カップ、しょうゆ…大さじ1½、塩…小さじ1/4

### 【作り方】

- ①しらたきはざく切りにして下ゆでし、油揚げもざつとゆで、短かめのせん切りにします。
  - ②しょうが、ねぎはみじん切りにします。
  - ③鍋かフライパンに油を熱し、①、②をざつと炒め、おからを加えてよく炒めます。④をまわしかけ、木じゃくしで混ぜながら炒め煮にし、少ししっとりしているくらいのときに火を止めます。
- ☆ささがきにしたりごぼうや、もどした干しいたけを刻んで加えてもおいしい。



### お料理アドバイス

◎おからは、豆腐を製造する過程でできる副産物（しぼりかす）で栄養素はほとんどありませんが比較的カルシウムを含んでいます。しぼりかすですが食物繊維を多く含むノンカロリーなのでダイエット食にも利用できます。うす味で簡単にできておいしい一品です。

岡垣町食生活改善推進会

あなたは車に乗るときに、シートベルトを必ず締めていますか。平成3年中に交通事故で亡くなった人は一万千五百人で、三年連続一万人を突破してしまいました。特に、昨年の自動車乗車中の事故死者数は四千六百七十五人、全死者数の四十二・一パーセントを占めています。そのうちシートベルトを締めていなかった人は、なんと三千五百七十七人で、七十六・五パーセントでした。もしシート

ベルトを締めていたら、多くの尊い命が助かったはずですが。  
**■被害軽減効果や事故予防効果があなたを守る。**  
 シートベルトには、事故に遭ったとき体をハンドルやフロントガラスにぶつけたり、車外にほうり出されたりするのを防ぐ「被害軽減効果」があります。また、シートベルトを締めているという安心感から気持ちにゆとりができ、安全意識を向上させたり、運転中の

姿勢がよくなることから疲労を軽くしたりするなどの「事故予防効果」があります。ところが、「すぐ近くまでだから」「面倒だから」などといった理由で、シートベルトを締めていない人が多いようです。「自分は事故に遭わない」と思っていること自体、運転技術を過信している証拠ですし、交通事故について軽く考え過ぎているのではないのでしょうか。  
**■運転者だけでなく同乗車にもシートベルトを**  
 シートベルトなしでドライバーが衝突に耐えられるのは、時速七キロまでといわれています。時速二十キロの衝突でさえ、その衝撃は体重の六倍から十五倍にもなり、死亡事故につながるケースがあるのです。

シートベルトはあなたの大切な「命綱」。車を運転するときはまず、あなたがシートベルトを締め、同乗車全員が締めたのを確認してから発車するよう習慣づけましょう。また、子どもを車に乗せるときは、後部座席でチャイルド・シートを使用してください。  
 4月6～15日の十日間に、「春の全国交通安全運動」が実施されます。今回の重点目標は、次の通りです。

衝突速度	衝撃
40km/h	6mの高さから落下したときの衝撃に等しい
60km/h	14m
80km/h	25m
100km/h	40m

(注) 衝突速度は、固定壁へ直角にぶつかったときのスピード。

## シートベルトは、

乗ったら、締める。

ドライバーの常識です。

春の全国交通安全運動

4月6日(月) ▼15日(水)

## ●衝突速度と衝撃●

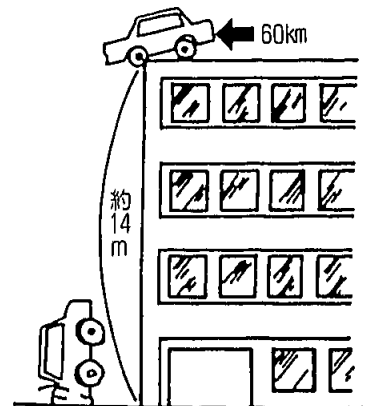

(資料) 総務庁



# おLIVING おしらせの INFORMATION ページ

岡垣町役場 ☎282-1211

●中央公民館 ☎282-0162

コロ君の大嫌いな注射の  
日がやってきます。



日	大型車	小型車
1	野間一(薬山団地), 戸切百合谷	
2	戸切(町住), 吉木(倉丸, 安川), 東山田	
3	戸切百合谷, 東山田, 戸切(町住)	三吉, 波津
4	月2回汲取り	月2回汲取り
6	戸切, 戸切百合谷, 戸切百合野, 野間三, 高倉, 吉木	波津
7	戸切百合野, 野間一(薬山団地), 野間三(高倉, 西鉄団地)	海老津, 吉木, 野間四, 手野, 高倉
8	戸切, 戸切百合谷, 戸切百合野, 上海老津, 野間二, 野間四, 吉木, 南山田(吉野ヶ丘)	新松原, 上畑, 手野, 糠塚
9	戸切, 吉木, 塚原	戸切, 戸切百合谷, 海老津, 手野, 新松原
10	戸切百合谷, 三吉, 南山田(吉野ヶ丘)	高塚, 海老津
11	上海老津, 野間一, 野間二, 野間四, 吉木(倉丸), 高塚, 西山田	野間二, 野間三, 野間四
13	南高陽, 三吉(安川), 三吉, 吉木, 茅原, 海老津, 山田, 緑ヶ丘	野間一, 野間四
14	新海老津, 東海老津, 高倉, 吉木(倉丸), 塚原, 糠塚	内浦, 吉木
15	新海老津, 東海老津, 東松原, 緑ヶ丘	手野, 高倉, 戸切
16	東松原, 高陽, 新海老津, 南山田(星ヶ丘), 三吉, 新松原, 海老津	
17	東高陽, 鍋田, 波津	
18	百合ヶ丘, 月2回汲取り	
20	百合ヶ丘, 東松原, 海老津, 緑ヶ丘, 山田峠, 月2回汲取り	月2回汲取り
21	百合ヶ丘, 東松原, 糠塚, 山田	東山田, 海老津, 野間四, 新松原, 元松原
22	鍋田, 三吉団地	内浦, 原
23	鍋田, 東松原, 百合ヶ丘, 西高陽, 山田峠	東黒山, 西黒山
24	高陽, 西高陽, 新海老津, 茅原	高倉
25	高陽, 高塚, 吉木(倉丸)	吉木
27	高陽, 海老津, 波津, 内浦	
28	海老津, 新海老津	
30	南山田(月見荘, 富士団地), 海老津	上海老津, 百合ヶ丘, 高陽, 鍋田, 戸切百合谷

月 日 (曜日)	場 所	
	午 前	午 後
4月6日 (月)	10:00~11:30 野間区民館前	1:30~3:00 岡垣第一公園
4月7日 (火)	10:00~10:25 元松原公民館前 10:35~11:05 東黒山消防車庫前 11:15~11:45 山田公民館	1:30~2:00 波津漁協前 2:10~2:40 西部公民館 2:50~3:20 高倉公民館
4月8日 (水)	10:00~10:45 桜公園(鍋田ため池横) 10:55~11:40 東高陽公民館	1:30~3:00 海老津台公民館前
4月9日 (木)	10:00~10:40 手野公民館 10:50~11:40 三吉団地公民館	1:30~3:00 中央公民館
4月10日 (金)	10:00~10:35 上戸切集会所 10:45~11:40 西山田公民館	1:30~3:00 東部公民館
※上の日程で漏れた犬は次の日程があります。		
4月14日 (火)	10:00~11:30 中央公民館	1:30~3:00 東部公民館

コロ君へ  
君にとって一番嫌いな注射が始まります。その日は上の表のとおりです。忘れないで今年も来てネ。もし来れない時は、近くの動物病院で受けてネ。

お家の人へ  
年一回の犬の登録と狂犬病の予防注射は、必ず受けてください。飼い主のマナーによって、何の罪もないコロ君たちがとなり近所のトラブルの原因になっています。放し飼いはやめて規則正しい散歩や運動をさせてください。また、フンの後始末もきちんと飼い主でお願いします。

日曜日	1 水	2 木	3 金	4 土	5 日	6 月	7 火	8 水	9 木	10 金	
行事名(場所) 時間	青少年相談室 ☎282-4884 (役場306会議室) 9:00~16:00	ゲートボール高齢者大会 (乳垂荘コート) 8:30~	地区健康相談 (高倉公民館) 10:00~11:00	おとしより健康相談 (乳垂荘) 10:00~11:00	弓道教室入室式(町民弓道場) 13:00~	軟式野球春季大会(1日目)(総合グラウンド・ふれあいスポーツ広場) 8:00~	母子健康手帳交付(役場健康対策課) 9:00~9:30	ポリオ(中央公民館) 13:30~14:00 篠栗歩こう会(丁R海老津駅集合) 7:13~	育児相談(東部公民館) 9:30~11:00	地区健康相談(原公民館) 14:00~15:00	ことばの相談(東部公民館) 9:30~11:00 相模教室入室式(総合グラウンド相模場) 17:00~

## 予定表 4月

# あなたは自分のために 「何分」時間を使っていますか。

## 生涯学習

回を重ねることに受講生が増えている人気の講座が今年も始まります。今年あなたは主役です。あなたの参加をお待ちしています。

### 若潮学級

とき 5月13日(水) 平成5年2月10日(水) 10時~15時(主として第二・第四水曜日で計十六回)  
 中央公民館  
 対象者 満60歳以上の男女  
 募集人数 二百三十人  
 内容 午前II教養講座  
 午後II専門コース(民謡・健康レク・書道・墨彩画・男性料理・陶芸)

### 読み聞かせ教室

子どもさんやお孫さんといっしょに本を読んだり、指遊びをしたり紙芝居や劇を見たりして楽しいひとときを過ごしませんか。心豊かな子どもを育てましょう。  
 とき 5月12日(火) 平成5年2月2日(火) 10時~11時30分(主として第一・第二火曜日の計十回)  
 中央公民館  
 募集人数 乳幼児と保護者三十人

### 婦人学級

とき 5月15日(金) 平成5年2月19日(金) 10時~12時(主として第一・第三金曜日で計十八回)  
 中央公民館(前半)  
 東部公民館(後半)  
 募集人数 百人(女性のみ・年齢は問いません)

### 岡垣町少女合唱団員

歌の好きな人・歌いたい人・みんなで楽しく歌いましょう。美しい岡垣の地に子どもたちのコーラスを響かせましょう。  
 とき 5月16日(土) 平成5年2月20日(土) 14時~16時(主として第一・第三土曜日で計二十回)  
 中央公民館  
 対象者 小学四年生から中学生まで  
 ※公民館までの送迎は各家庭でお願いします。

### ※各講座の申し込み

4月17日(金) までに教育委員会社会教育課・中央公民館・東部公民館へ  
 問い合わせ 中央公民館へ

# おしらせ

高陽団地簡易郵便局  
 まごころ郵便を  
 おとどけます

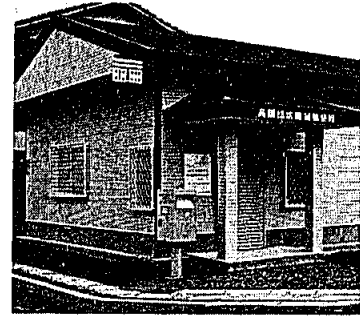

3月19日(木) 高陽団地内(東高陽三組)に簡易郵便局が開設しました。みなさんご利用してください。  
 局名 高陽団地簡易郵便局  
 ところ 戸切954-143(東高陽三組)  
 時間 9時から16時まで  
 休止日 土曜・日曜・祝日・1月2日、3日

### 発掘調査の スライド説明会

教育委員会 社会教育課  
 平成3年度に実施した緊急発掘調査に伴うスライド説明会を実施します。  
 鴻臚館式瓦の窠跡・九州で最古のオンドル付き住居跡・古墳時代住居跡・古墳七基などとてもめ

ずらしいものが発見されました。あなたも一度古代にふれてみませんか。  
 とき 4月12日(日) 10時と13時の二回  
 中央公民館大ホール  
 スライド箇所 墓ノ尾遺跡群(糠塚)・高塚遺跡(糠塚)・菟坂古墳群(吉木)

### 尿収集業者が 変わります

福祉課生活環境係  
 4月1日(水)から、岡垣クリーンセンターの尿収集区域の業務を環整に移行しますのでお知らせします。

# 募 集

### 平成4年度日中友好 九州青年の船「福岡県員

県企画振興部  
 国際的視野を広めて、郷土の姿を正しく理解してもらい、研修や規律正しい団体生活を通じて心身をきたえ、次の世代を担うたくましい九州青年を育成します。  
 とき 8月30日(日)~9月10日(木)までの12日間  
 中華人民共和国(上海・北京・天津)

募集人数および年齢  
 ○班 長 3人(26歳~35歳)  
 ○一般団員 43人(20歳~29歳)

日・日	行事名(場所)	時間
10日 金	心配ごと相談・行政相談(東部公民館)	13:30~16:00
11日 土	役場はお休みです(第2土曜日)	
12日 日	軟道教室入室式(武道館内柔道場) 15:00~	
13日 月	軟式野球春季大会(2日目)(総合グラウンド・ふれあいスポーツ広場) 8:00~	
14日 火	地区健康相談(三曹公民館) 14:00~15:00	
15日 水	母親準備教室(東部公民館) 9:30~11:30 ゲートボール婦人部大会(乳垂荘コート) 8:30~	
16日 木	18日まで 第五回西日本計測工業展(西日本総合展示場) 10:00~17:00(18日のみ16:00まで)	
17日 金		
18日 土		
19日 日	軟式野球春季大会(3日目)(総合グラウンド・ふれあいスポーツ広場) 8:00~ 硬式テニス春季ダブルス大会(町民テニスコート) 8:30~	
20日 月	剣道教室入室式・学年別選手権大会(武道館内剣道場) 10:00~ 母子健康手帳交付(役場健康対策課) 9:00~9:30	

# おLIVING おしらせの INFORMATION ページ

岡垣町役場 ☎282-1211

●中央公民館 ☎282-0162

24時間

健康テレホンサービス  
093-531-8181  
ハイハイ  
福岡県保険医協会

時間は朝10時～翌日の朝10時までが同じ内容です。

曜日	4月のテーマ
月	関節リウマチ
火	一瞬の健康シリーズ 噛み合わせと頭痛、肩こりについて
水	メガネの正しい使い方
木	ポケが始まったら家族はどうする
金	ケガの手当て
土日	誰にでも起こる五月病

4月	11日と25日は役場の業務を休みます					
日	月	火	水	木	金	土
*	*	*	1	2	3	4
5	6	7	8	9	10	11
12	13	14	15	16	17	18
19	20	21	22	23	24	25
26	27	28	29	30	*	*

## ひとの動き (2月末)

人口……28,373人(+16)  
 男性……13,489人(+8)  
 女性……14,884人(+8)  
 世帯数… 8,940世帯(+10)  
 出生……16人  
 死亡……15人  
 転入……78人  
 転出……63人  
 ( )内は前月比



## 町内の交通事故状況(人身)

	2月		昨年同期	
	2月	1/2月	2月	1/2月
事故件数(件)	7	15	8	15
死者数(人)	0	0	0	1
重傷者数(人)	1	1	1	2
軽傷者数(人)	7	15	9	15

## 救急・火災概況 2月分

救急	出動件数	30件
	搬送人員	30人
火災	出火件数	0件
	火災世帯	0世帯

火災の問い合わせ  
☎293-3921

## 自衛官

芦屋募集事務所

(二等陸・海・空士)

応募資格 日本国籍を有する18歳以上27歳未満の男子、女子  
 受付期間 (男子)年間を通じて受け付けます。(女子)前期3月上旬～5月下旬・後期8月上旬

参加費用 七万三千円(班長免除)  
 募集期間 4月1日(木)～5月15日(金)

使用船 新さくら丸

申し込み・問い合わせ 教育委員会  
 社会教育課または、県企画振興部県民生活局青少年対策課  
 ☎641-4740

旬～9月下旬

採用試験 (男子)年間を通じて実施します。(女子)前期6月上旬、後期10月上旬

給与 初任給十四万二千八百円

勤務時間 8時30分～17時(勤務地により異なる)  
 問い合わせ 芦屋募集事務所 ☎223-10981

## 岡垣町テニス

### ダブルス大会出場者

とき 4月19日(日) 8時30分  
 から(雨天の場合は4月26日(日))  
 総合グラウンドテニスコ

## お礼



社会福祉協議会・寿会  
 次の方々から香典返しとして、ご寄付がありました。厚くお礼を

- 社会福祉協議会へ  
 △上田三郎様 (西山田)  
 故 安井サカエ様 79歳  
 △中西スエ子様 (内浦)  
 故 テルエ様 90歳  
 △白石三郎様 (南山田)  
 故 ミドリ様 69歳  
 △鶴田熊男様 (原)  
 故 源太郎様 87歳  
 △大好信夫様 (新海老津)  
 故 幸治郎様 91歳  
 △桂キヨ子様 (手野)  
 故 進様 68歳  
 △宗岡啓様 (波津)  
 故 輝雄様 83歳  
 △北島政信様 (新海老津)  
 故 政雄様 79歳  
 △荒木康隆様 (東松原)  
 故 清八様 88歳  
 ○老人クラブ寿会へ  
 大好信夫様・宗岡啓様・荒木康隆様・中西スエ子様・白石三郎様・鶴田熊男様

日曜日	21日	22日	23日	24日	25日	26日	27日	28日	29日	30日
行事名(場所)	4ヵ月児・7ヵ月児健康診断(東部公民館)	4ヵ月児	7ヵ月児	地区健康相談(南山田公民館)	心配ごと相談・行政相談(東部公民館)	少年野球岡垣・中間交流大会(総合グラウンド)	母親準備教室(東部公民館)	祝・みどりの日	祝・みどりの日	祝・みどりの日
時間	13:30～13:45	13:30～13:45	13:15～13:30	14:00～15:00	13:30～16:00	8:00～	9:30～11:30	8:30～	8:30～	9:30～11:00

近代の岡垣——農民と御一新

江戸時代も末期になると度重なる一揆や打ちこわしに加えて、一八五三年(嘉永六)ペリー来航以来開国か攘夷かをめぐって対立が激化していった。

当時の様子を地元の記録で見ると、一八四一年(文久元)五月英国艦船数隻が若松沖に現われ、藩から五百人の筒方(鉄砲隊)が出動。それより艦船は波津に寄り小船にて上陸している。

二年後、藩では沿岸警備のため七か所に砲台設置を決め、芦屋柏原の台場築立に多数の農民が出夫し石や土を運び七月に完成している。なお、五月には長州藩が外国船砲撃の下関事件がおきた。

一八六四年、「禁門の変」の後、幕府は長州征討のため十五万の軍

を下し「徳川は有つて無きが如し」と世直し一揆や「ええじゃないか」の渦巻く中、一八六七年十月ついに江戸幕府は滅亡した。

額が江戸時代の年貢と同じくらい重かったので各地で反対する農民の一揆がおこった。

一八七三年(明治六)六月、干ばつと米価高騰が原因で福岡県全域に及ぶ大一揆がおこった。

新松原の「村々此節党民友吟味被仰付候ニ付申上ル口上之覚」に「一、此節一揆先月十八日嘉穂表ヨリ相発シ、直方、若宮ヨリ翌十日赤間駅エ押寄セ手荒二家屠等打破リ追々当地エ入込ム沙汰アリ」「各郡残ラズ箱崎エ打寄り御県庁へ嘆願コレ有リ」

さて、明治新政府は農民に対し「御一新」の政策を次々に打ち出した。五榜の高札、解放令、学制発布、太陽暦、徴兵制そして地租改正である。

なかでも地租改正では、地租の



幕末の打ちこわし(幕末江戸市中騒動記)

わがやのアイドル



宮崎 恵ちゃん(1歳4ヵ月)
めぐちゃんは、かわいい。わたしのことを「ちゃあちゃん。」ってよぶよ。はも12本はえて、あるくのもじょうずだよ。
わたしが、「みやざきめぐみちゃん。」といったら「はい。」って手をあげるんだよ。

姉・なな子より(旭中区)



上松 和義くん(5歳4ヵ月)

(写真中央の男の子です)
お兄ちゃんたちとサッカーなどして遊んでいますね。からだを動かすことが好きなのでお腹がすくのでしょ。食欲旺盛で好ききらいなく何でもよく食べるので安心してます。「よく動き、よく食べ、よくねむる」丈夫なからだだと自分に負けない強い心をもった人に育ってほしいと願っています。

母・恵子より(野間三区)

編集後記

みなさん、新しくなった広報はいかがでしたか。今まで以上に読みやすく、そして、少しでも多くの方に読んで読んでいただけたらうれしい。読んでみての感想・意見や、おもしろい情報など何でもけっこうです。お待ちしています。(川原)
▼広報紙を今までのイメージからがらりと刷新しました。各コーナーの名称・配列には苦労し、作品には、東奔西走しました。国内留學記事で海老津小の小川君を尋ねたら、昼休みで、子どもたちは楽しく遊んでいました。21世紀の岡垣を担うこの子たちにも楽しく読んでもらえる広報を作り続けたいと思います。(江崎)